

Datový list | Objednávací číslo: 222-415

Spojovací svorka CLASSIC; Pro všechny druhy vodičů; Max. 4 mm²; 5vodič.; S páčkami; Barva pouzdra šedá; Okolní teplota: max. 40 °C; 2,50 mm²; Šedá



<https://www.wago.com/222-415>



Barva: ■ Šedá

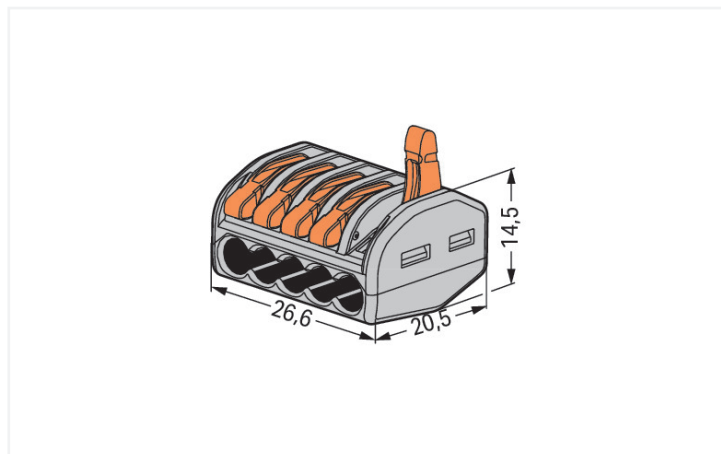

Rozměry v mm

Poznámky

Bezpečnostní informace

V uzemněných sítích

Elektrické údaje

Návrhové hodnoty dle	EN 60664		
Overvoltage category	III	III	II
Pollution degree	3	2	2
Návrhové napětí	-	-	400 V
Návrhové rázové napětí	-	-	4 kV
Jmenovitý proud	-	-	32 A

Údaje o připojení

Celkový počet připojovacích bodů	5
Celkový počet potenciálů	1

Připojení 1

Připojovací technika	CAGE CLAMP®
Způsob ovládání	Páčka
Materiály připojitelných vodičů	Měď
Plný vodič	0,08 ... 2,5 mm ² / 28 ... 12 AWG
Vícedrátový vodič	0,08 ... 2,5 mm ² / 28 ... 12 AWG
Jemně laněný vodič	0,08 ... 4 mm ² / 28 ... 12 AWG
Délka odizolování	9 ... 10 mm / 0.35 ... 0.39 palců
Směr zapojení	Boční zapojení

Geometrické údaje

Šířka	26,6 mm / 1.047 palců
Výška	14,5 mm / 0.571 palců
Hloubka	20,5 mm / 0.807 palců

Údaje o materiálu

Upozornění k údajům o materiálu	Information on material specifications can be found here
Barva	Šedá
Třída hořlavosti podle UL94	V0
Požární zatížení	0,129 MJ
Barva akčního členu	Oranžová
Hmotnost	6,6 g

Požadavky na prostředí

Teplota okolního vzduchu (provoz)	+40 °C
Trvalá provozní teplota	85 °C

Obchodní údaje

Product Group	7 (Push Wire Conn.)
eCl@ss 10.0	27-14-11-04
eCl@ss 9.0	27-14-11-04
ETIM 8.0	EC000446
ETIM 7.0	EC000446
PU (SPU)	400 (40) ks
Druh balení	Box
Země původu	DE
GTIN	4044918464956
Číslo celního tarifu	85369010000

Environmental Product Compliance

RoHS Compliance Status	Compliant, No Exemption
------------------------	-------------------------

Atesty / certifikáty

General approvals



Schválení	Standardní	Název certifikátu
ENEC 15 UL International Demko A/ S	EN 60998	ENEC-01360
UL_Listed_64KA UL International Germany GmbH	UL 467	E201573
UL UL International Germany GmbH	UL 486C	E69654

Declarations of conformity and manufacturer's declarations

Schválení	Standardní	Název certifikátu
EU-Declaration of Confor- mity WAGO GmbH & Co. KG	-	-
UK-Declaration of Confor- mity WAGO GmbH & Co. KG	-	-

Approvals for marine applications



Schválení	Standardní	Název certifikátu
ABS American Bureau of Ship- ping	-	18-HG1755093-PDA
DNV GL Det Norske Veritas, Ger- manischer Lloyd	EN 60998	TAE000015T
LR Lloyds Register	EN 60998	LR22207029TA

Stahování



Environmental Product Compliance

Compliance Search

Environmental Product
Compliance 222-415

Documentation

Bid Text

222-415	19.02.2019	xml 3.38 KB	
222-415	23.01.2019	docx 15.39 KB	

CAD/CAE-Data

CAD data

2D/3D Models 222-415



CAE data

EPLAN Data Portal
222-415WSCAD Universe
222-415

ZUKEN Portal 222-415



1 Kompatibilní produkty

1.1 Volitelné příslušenství

1.1.1 Upevňovací adaptér

1.1.1.1 Montážní příslušenství



Obj. č.: 222-500

Upevňovací adaptéry; Řada 222; Pro montáž na lištu DIN 35 / šroubovou montáž; Oranžová

Pokyny k instalaci

Připojení vodiče

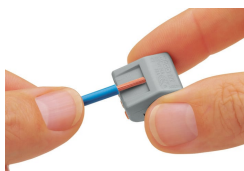

Vodič odizolujte v délce 9–10 mm (0,35–0,39").

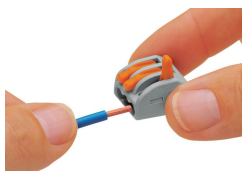

Připojení vodiče: Zvednutím páčky otevřete kontaktní místo a zasuňte odizolovaný vodič.

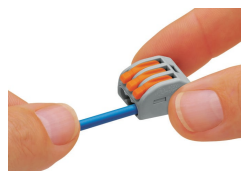

Páčku sklopte zpět do klidové polohy.

Zkoušení



Zkoušení zkoušečkou napětí Profi-LED+ (206-806).

Aplikace

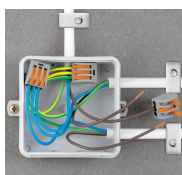

Zapojování jemně laněných vodičů v instalačních krabicích.



Individuální nízkonapěťový osvětlovací systém

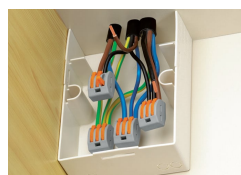

Připojování předzapojených hotových komponent (např. v obytných automobilech).



Připojení jemně laněných vodičů a napájení ke svítidlu

